

# Yealink

## MeetingBoard 65/86

Quick Start Guide (Floor-Mounted) V1.1

*For more information  
please scan*



Guide& Video



Please read this guide before installation to avoid unnecessary personal injury and damage to the endpoint.

# Table of Contents

English.....	1
Deutsch.....	7
Français.....	13
Español.....	19

# 1 Package Contents

The pictures of the endpoint and accessories in this guide are for reference only. Please use the accessories in the package, and follow the guide for installation. Yealink assumes no responsibility for any damage caused by improper installation methods.

## Floor Stand Accessories

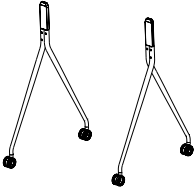

Floor Stand



Floor stand beam

\*65-inch and 86-inch floor stand beam are different in size and cannot be mixed.

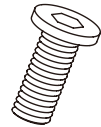

Hexagon socket head cap screws X 6 (M6×12mm)



5mm Hex key



X 4



X 2

Rubber cap X 6



Quick Start Guide (Floor-Mounted)

# 2 Endpoint Installation



Take and place all components gently to avoid damage.

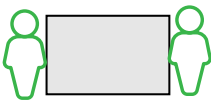

MeetingBoard 65



MeetingBoard 86

We recommend 2 people working together to mount MeetingBoard 65, 4 people working together to mount MeetingBoard 86.

## 1 Lock the scroll wheels

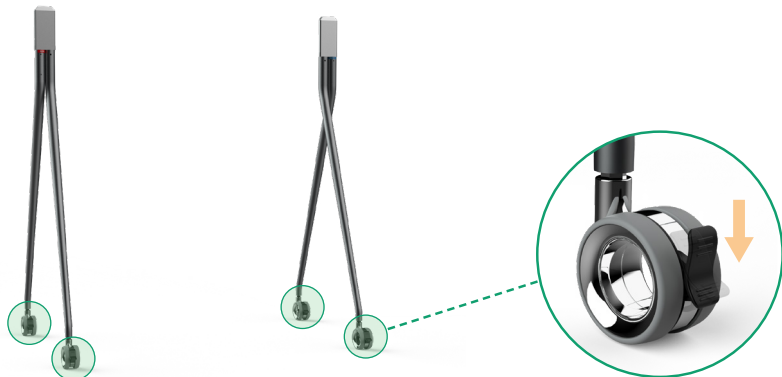

## 2 Install the floor stand beam on the back of the floor stand

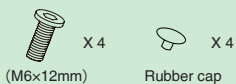

\* Pay attention to the size of the positioning column, do not insert it oppositely.

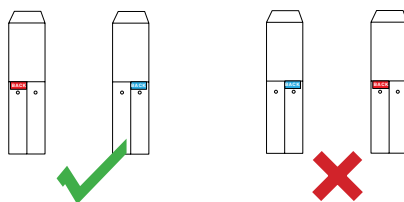

1. Put the left and right legs as shown in the figure above to avoid installing it oppositely.
2. Install the beam to the back of the floor stand.

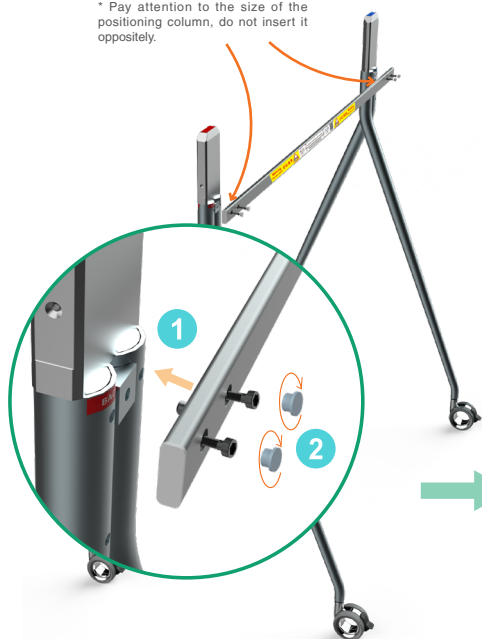

### 3 Install Windows OPS (Optional)

- 1. The endpoint has a built-in Android OS and supports installing OPS modules to use both Windows and Android OS.
- 2. Windows OPS is optional. If you have not purchased, skip this step.
- 3. When installing or uninstalling OPS, make sure that the endpoint is powered off. Otherwise, OPS may be abnormal.

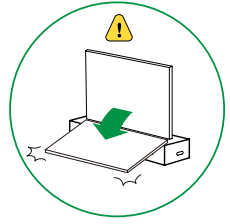

Remove the OPS cover

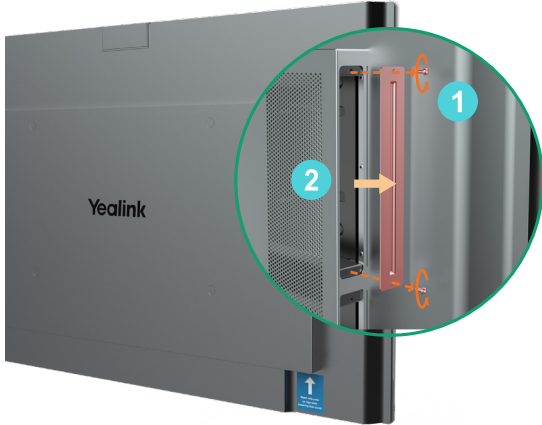

Insert the OPS and tighten the screws

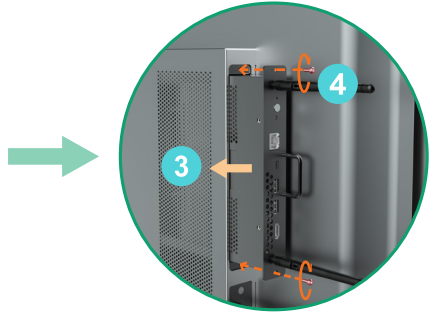

### 4 Install MB-CAM (Optional)

- 1. MB-CAM is optional. If you have not purchased, skip this step.

Remove the top cover of the endpoint

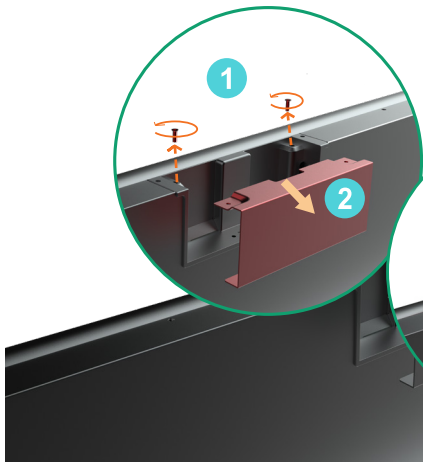
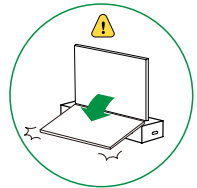

Insert camera

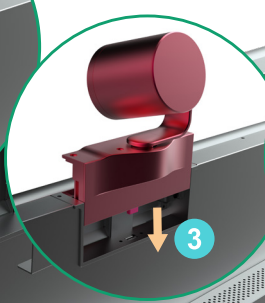

Mount screws



## 5 Raise the endpoint, mount the endpoint into the floor stand, and tighten the screws on both sides of the legs of the floor stand

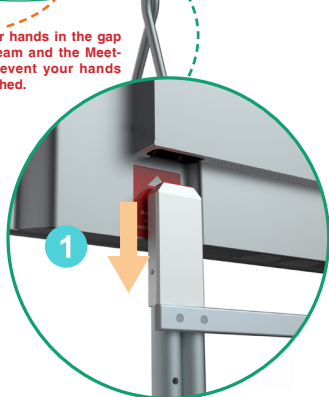
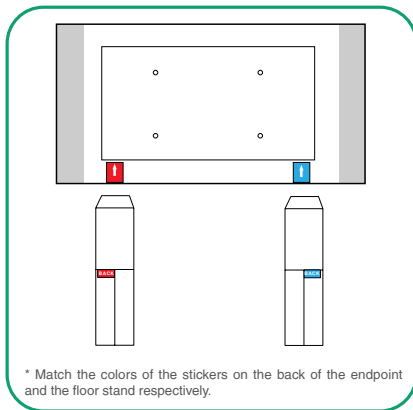
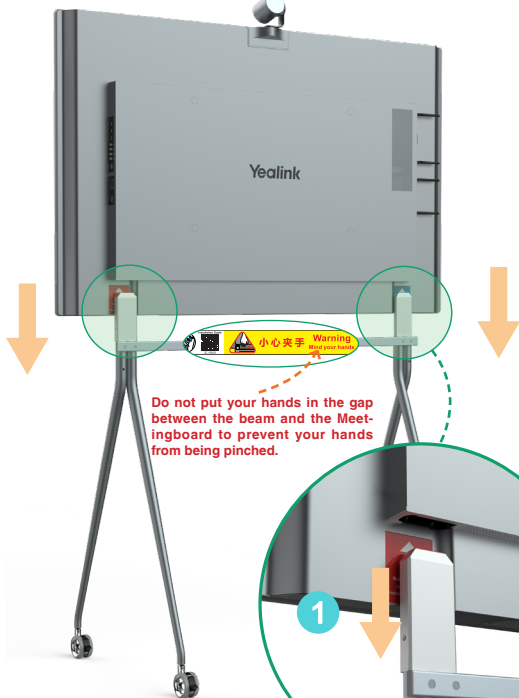
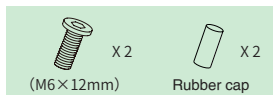
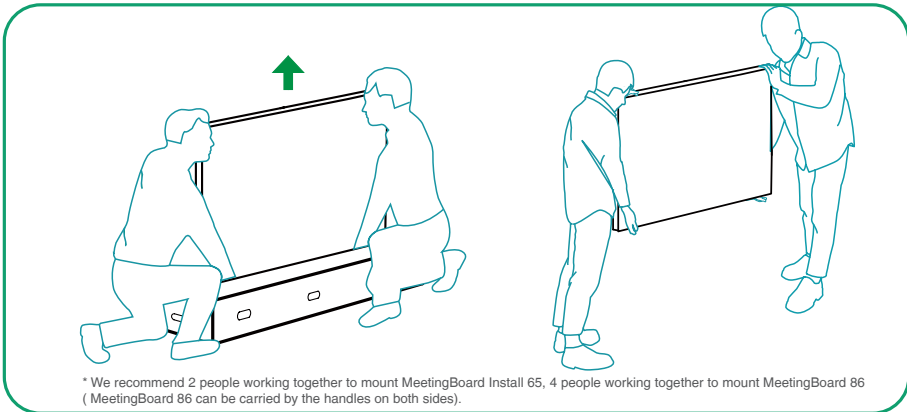

Unlock the scroll wheels to move after installing.

# Hardware Component Instructions

Microphone/LED Indicator strip Camera Lens Microphone/LED Indicator strip

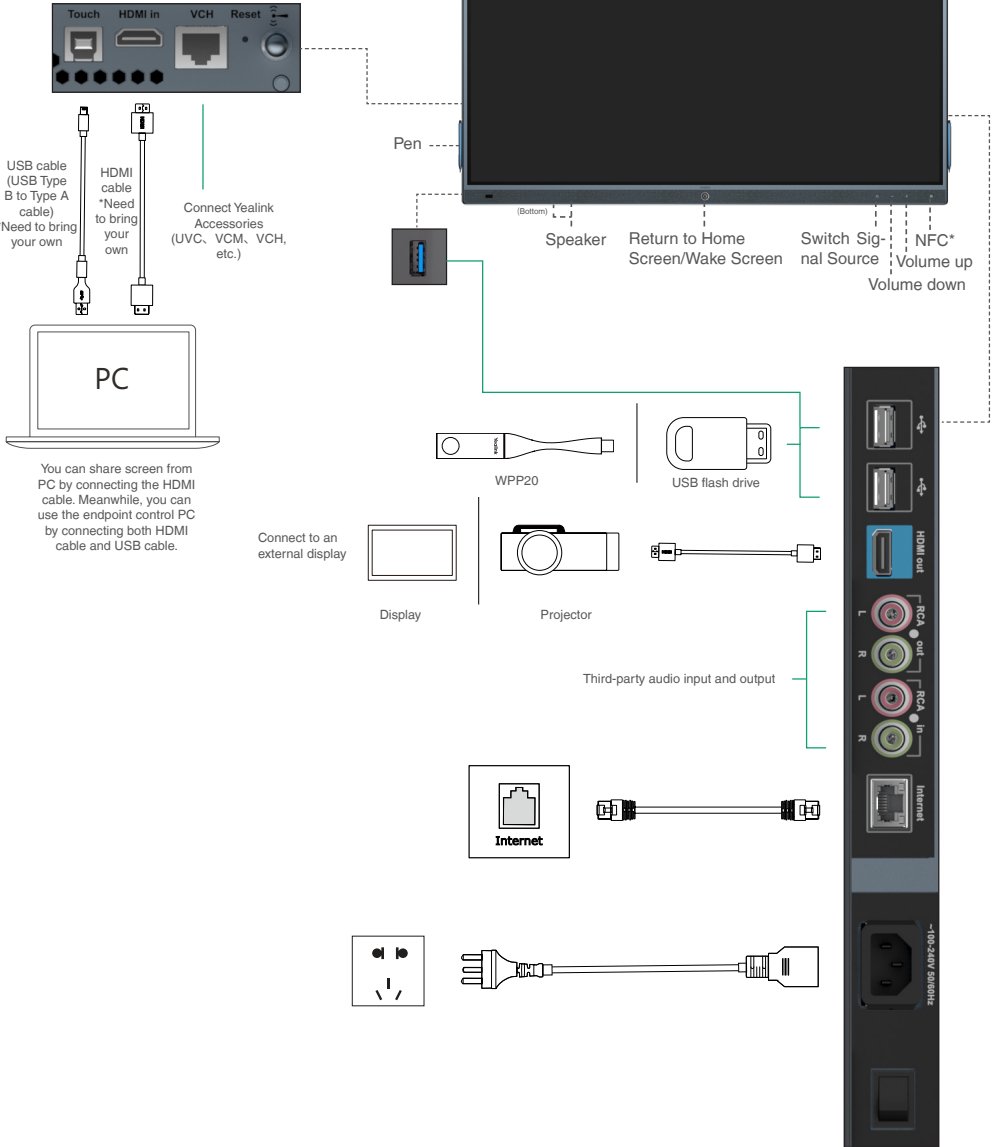

\*Coming Soon

## 4 Power on

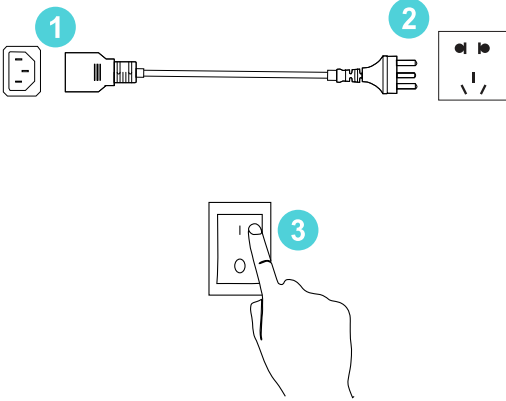

1. Insert the end of the power cable into the power port of the endpoint.
2. Insert the power cord plug into the outlet.
3. Turn the rocker switch button on the right rear of the endpoint to "I" to turn on the endpoint.

Upon first power-on of the endpoint, follow the on-screen setup wizard to configure language, time, network, etc., to initialize the configuration. The initialization operations vary with software versions.

-  After the endpoint is started for the first time or restored to factory settings, go to settings on the touchscreen to configure the admin password (default password:0000).

## 5 LED Status

Status	Roll green light from inside to outside at the same time	Slowly-flashing green	Rolls green light from left to right	Flashing red	Off	Solid green	Solid red
Description	<ul style="list-style-type: none"><li>• Booting</li><li>• Shutting down</li></ul>	Sleep mode	<ul style="list-style-type: none"><li>• Firmware upgrading</li><li>• Factory resetting</li></ul>	Abnormal	<ul style="list-style-type: none"><li>• Power off</li><li>• Not in a call</li></ul>	Unmuted during a call	Muted during a call

## 6 Power outage

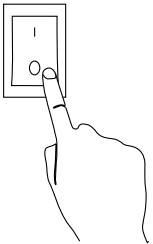

Turn the rocker switch button on the right rear of the endpoint to "O" to turn off the endpoint.



# 1 Verpackungsinhalt

Die Abbildungen des Geräts und des Zubehörs in dieser Anleitung dienen lediglich als Referenz.

Verwenden Sie zur Installation nur das mitgelieferte Zubehör. Für durch die Verwendung von nicht zugehörigem Zubehör entstandene Schäden bei der Installation wird keine Haftung übernommen.

## Zubehör für Bodenständer

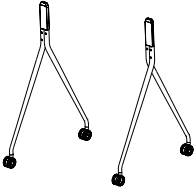

Bodenständer



Balken des Bodenständers

\*65-Zoll- und 86-Zoll-Träger des Bodenständers haben unterschiedliche Größen und können nicht gemischt werden.

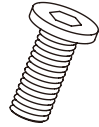

Innensechskantschrauben X 6



5 mm Inbusschlüssel



X 4



X 2

Gummi Kappe X 6



Kurzanleitung (Bodenmontage)

## 2 Endpunkt-Installation



Behandeln Sie die Komponenten vorsichtig, um Schäden zu vermeiden.

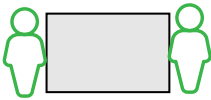

MeetingBoard 65

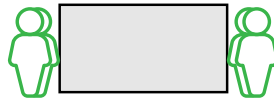

MeetingBoard 86

Wir empfehlen für die Montage des MeetingBoard 65 zwei und für das MeetingBoard 86 vier Personen.

## 1 Stellen Sie die Räder fest

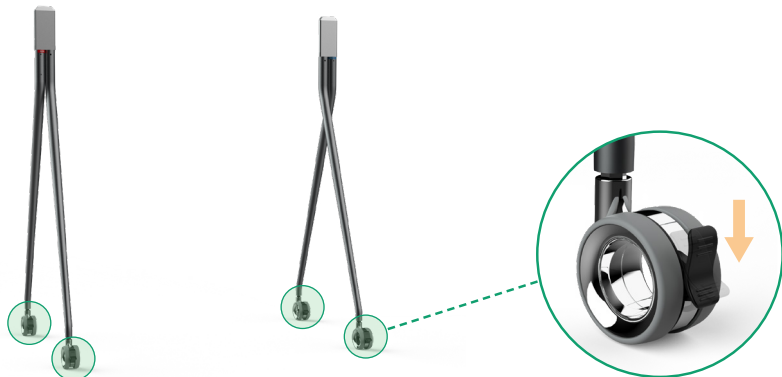

## 2 Installieren Sie den Stativträger auf der Rückseite des Stativs

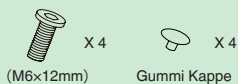

\* Größe der Positioniersäule beachten, nicht verkehrt herum einführen

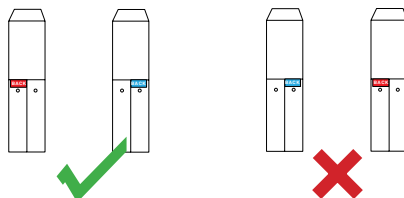

1. Platzieren Sie die linken und rechten Beine wie in der Abbildung oben gezeigt, um eine entgegengesetzte Installation zu vermeiden.
2. Installieren Sie den Träger auf der Rückseite des Stativs.

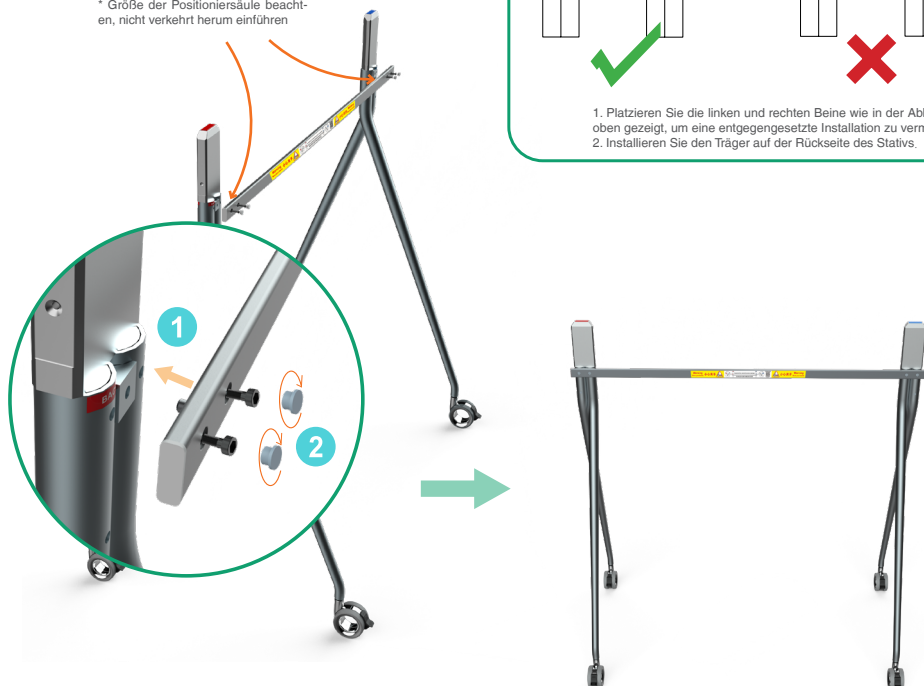

### 3 Installieren Sie Windows OPS (optional)

1. Das Gerät verfügt über ein integriertes Android-Betriebssystem und unterstützt die Installation von OPS-Modulen für die Verwendung von Windows als auch dem Android-Betriebssystem.
2. Windows OPS ist optional. Haben Sie diesen nicht erworben, können Sie diesen Schritt überspringen.
3. Stellen Sie sicher, dass das Gerät bei der (De-)installation des OPS ausgeschaltet ist. Andernfalls kann es passieren, dass OPS nicht normal läuft.

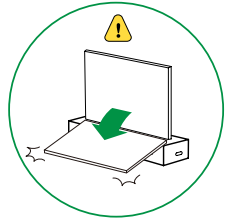

Entfernen Sie die entsprechende Abdeckung am Gerät

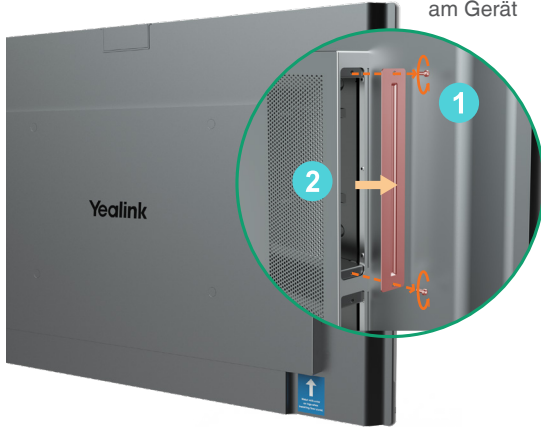

Schieben Sie den OPS in den Einschub und ziehen Sie die Schrauben fest

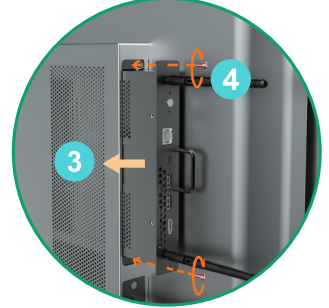

### 4 Installieren Sie die MB-CAM (optional)

1. Die MB-CAM ist optional. Haben Sie diesen nicht erworben, können Sie diesen Schritt überspringen.

Entfernen Sie die Abdeckung auf der Oberseite des Geräts

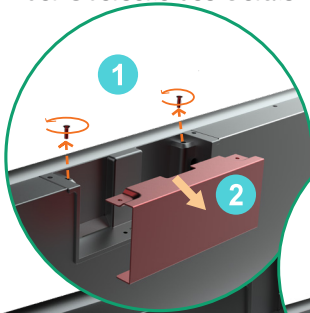
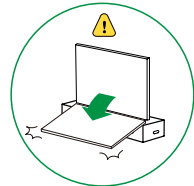

Kamera einsetzen

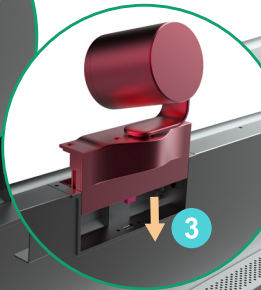

Schrauben montieren



## 5 Heben Sie das Gerät an und befestigen Sie es am Stativ. Ziehen Sie links und ziehen Sie die Schrauben auf beiden Seiten der Beine des Bodenständers fest

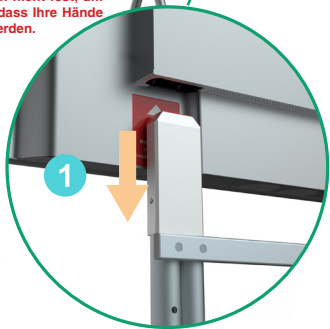
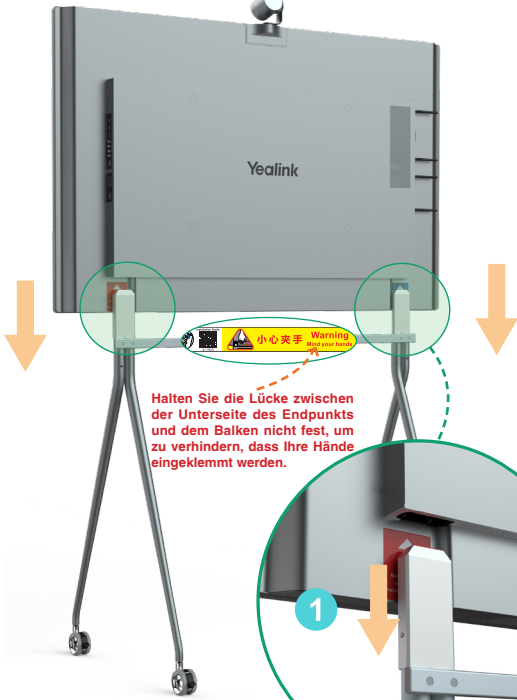
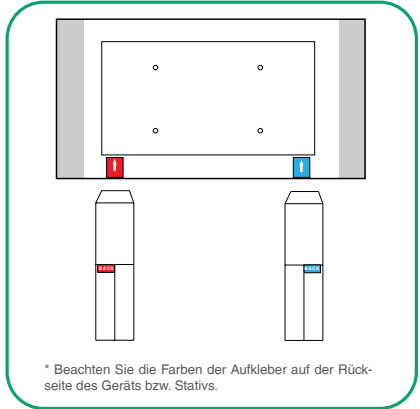
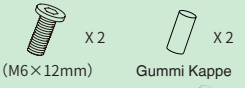
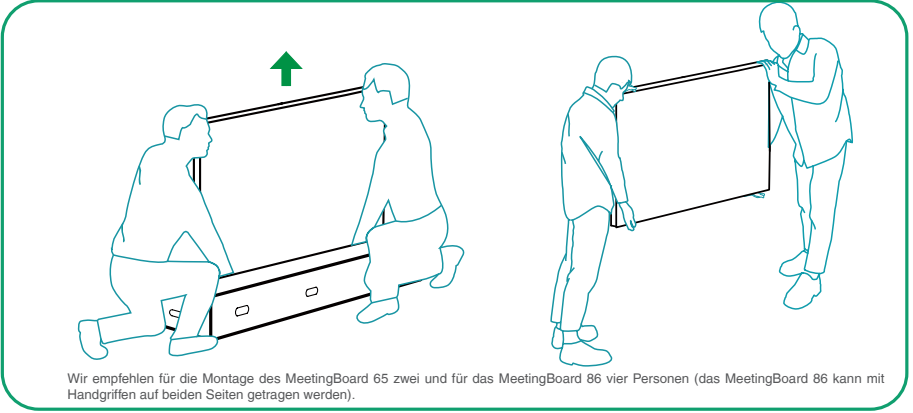

Lösen Sie nach der Installation die Räder.

# 3 Anleitung für die Hardware-Komponente

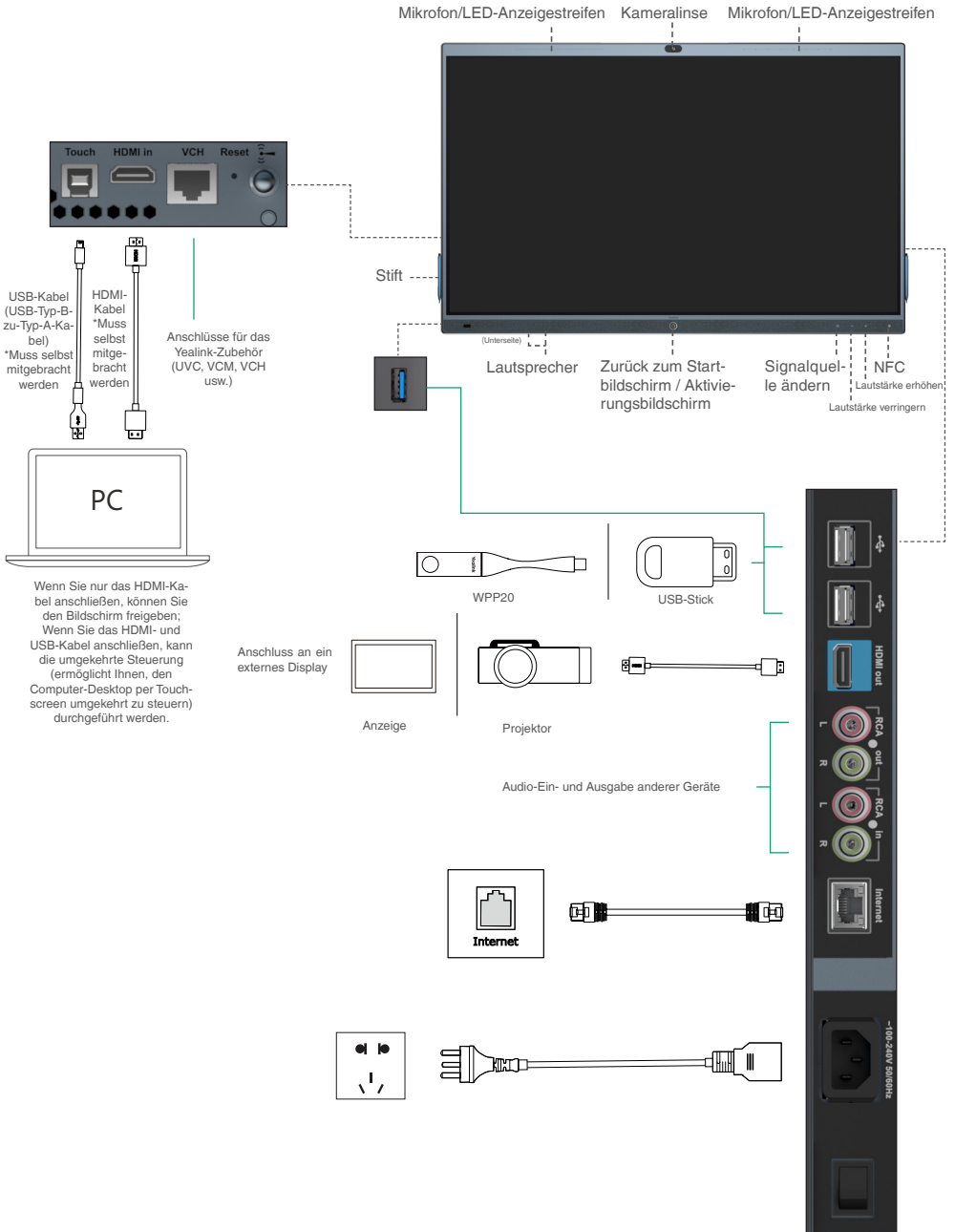

\*Kommt bald

## 4 Stromversorgung an

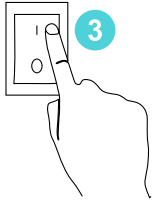

1. Stecken Sie das Stromkabel in den entsprechenden Anschluss des Geräts ein.
2. Stecken Sie den Stecker des Stromkabels in die Steckdose.
3. Stellen Sie den Kippschalter rechts auf der Rückseite des Geräts auf „I“, um es einzuschalten.

Folgen Sie beim ersten Einschalten des Geräts dem Einrichtungsassistenten auf dem Bildschirm, um Sprache, Uhrzeit, Netzwerk usw. zu konfigurieren und die Einstellungen zu initialisieren. Der Initialisierungsvorgang kann je nach Software-Version abweichen.

-  Nachdem der Endpoint zum ersten Mal gestartet oder auf die Werkseinstellungen zurückgesetzt wurde, gehen Sie auf dem Touchscreen zu den Einstellungen, um das Admin-Passwort zu konfigurieren (Standardpasswort: 0000).

## 5 LED-Status

Status	In zwei Lichtleisten bewegt sich gleichzeitig ein grünes Licht von innen nach außen	Blinkt langsam grün	In der Lichtleiste bewegt sich ein grünes Licht von links nach rechts	Blinkt rot	Aus	Dauerhaft grün	Dauerhaft rot
Beschreibung	<ul style="list-style-type: none"> <li>• Hochfahren</li> <li>• Herunterfahren</li> </ul>	Sleep-Modus	<ul style="list-style-type: none"> <li>• Firmware-Aktualisierung und Erweiterung</li> <li>• Zurücksetzen auf Werkseinstellungen</li> </ul>	Fehler	<ul style="list-style-type: none"> <li>• Stromversorgung aus</li> <li>• Nicht im Gespräch</li> </ul>	Stummschaltung während eines Anrufs aufgehoben	Stummschaltung während eines Anrufs

## 6 Stromausfall

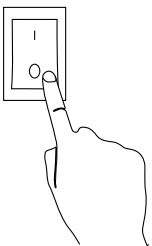

Stellen Sie den Kippschalter rechts auf der Rückseite des Geräts auf „O“, um es auszuschalten.

# 1 Contenu de l'emballage

L'apparence du point de terminaison et des accessoires dans ce guide est purement indicative.

Utilisez les accessoires de votre pack pour l'installation. Tout dommage au point de terminaison causé par des méthodes spéciales d'installation relève de votre responsabilité.

## Accessoires de support de sol

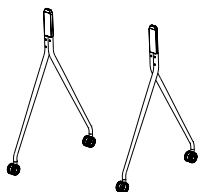

Support au sol



Poutre de support au sol

\*Les poutres de support au sol de 65 pouces et 86 pouces sont de tailles différentes et ne peuvent pas être mélangées.

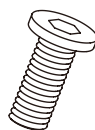

Vis à tête cylindrique à six pans creux X 6 (M6x12mm)



Clé hexagonale de 5 mm



X 4

X 2

Bouchon en caoutchouc X 6

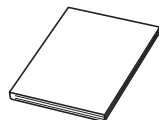

Guide de démarrage rapide (monté au sol)

# 2 Installation du point de terminaison



Manipulez et placez tous les composants délicatement pour éviter tout dommage.

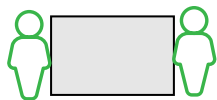

MeetingBoard 65



MeetingBoard 86

Nous recommandons d'effectuer le montage du MeetingBoard 65 à 2 personnes, et le montage du MeetingBoard 86 à 4 personnes.

## 1 Verrouiller les roues de défilement

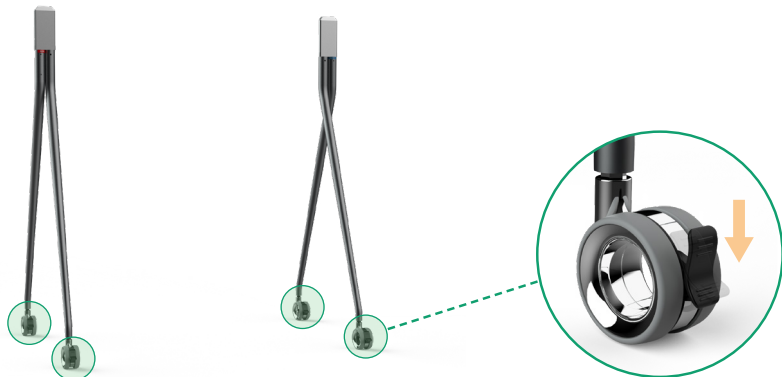

## 2 Installer la poutre du pied de sol à l'arrière du support au sol

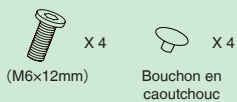

\* Faites attention à la taille de la colonne de positionnement, ne l'insérez pas à l'envers

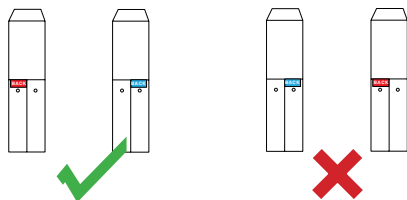

1. Placez les pieds gauche et droit comme indiqué sur la figure ci-dessus pour éviter de l'installer de manière opposée.
2. Installer la poutre à l'arrière du support au sol.

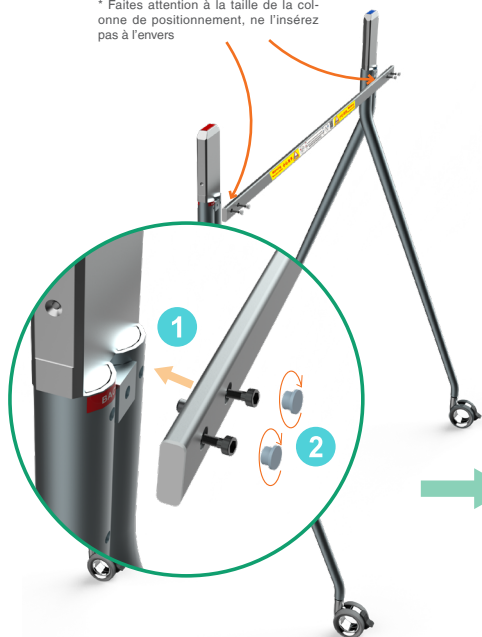



### 3 Installer Windows OPS (facultatif)

- 1. Le point de terminaison dispose d'un système d'exploitation Android intégré et prend en charge l'installation de modules OPS pour utiliser les systèmes d'exploitation Windows et Android.
- 2. Windows OPS est facultatif. Si vous ne l'avez pas acheté, passez cette étape.
- 3. Lorsque vous installez ou désinstallez le module OPS, assurez-vous que le point de terminaison est éteint. Sinon, le module OPS risque de ne pas fonctionner correctement.

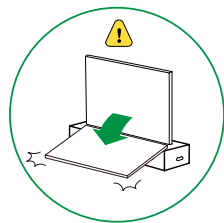

Retirez le couvercle du module OPS

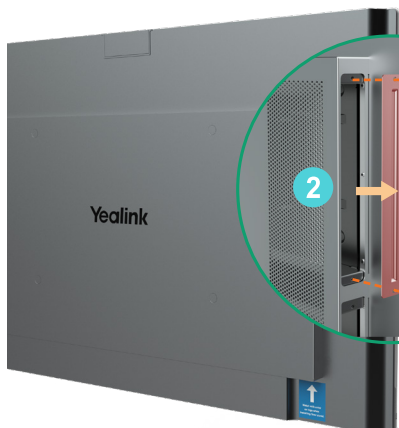

Insérez le module OPS et serrez les vis

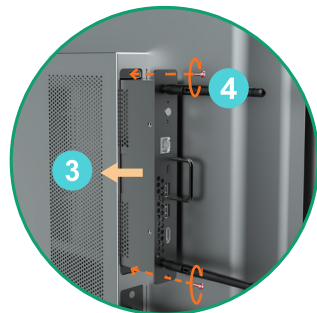

### 4 Installer MB-CAM (facultatif)

- MB-CAM est facultatif. Si vous ne l'avez pas acheté, passez cette étape.

Retirez le couvercle supérieur du point de terminaison

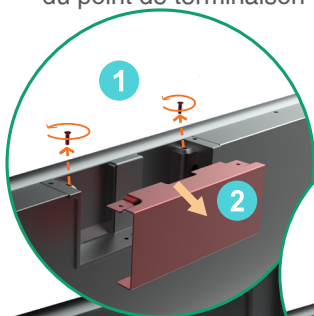
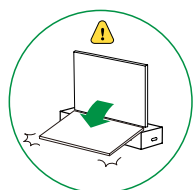

Insérer la caméra

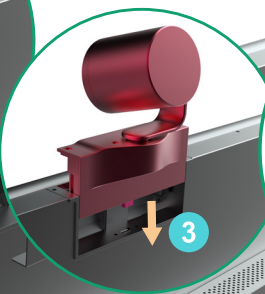

Vis de montage



## 5 Soulevez le point de terminaison, montez le point de terminaison dans le support au sol, et serrez les vis des deux côtés des pieds du support de sol

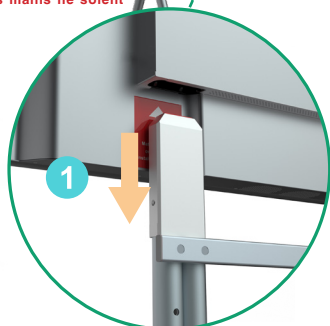
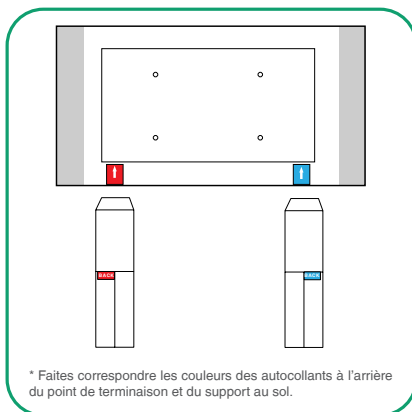
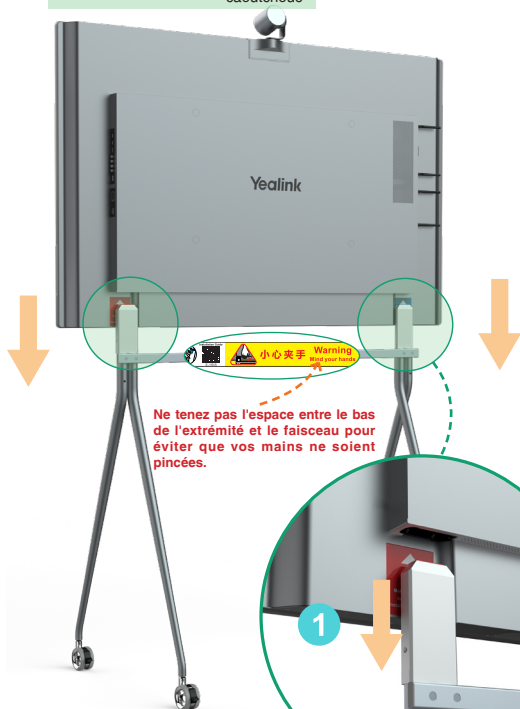
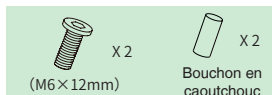
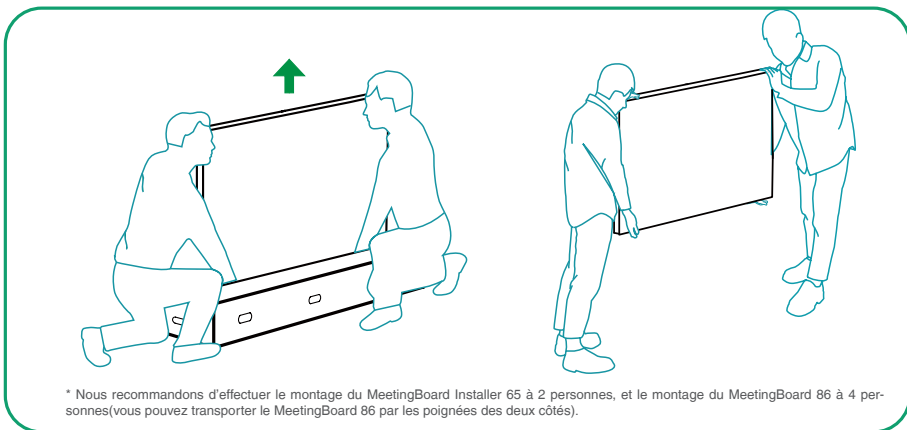

Déverrouillez les roues de défilement pour qu'elles puissent bouger après l'installation.

# Instructions relatives aux composants matériels

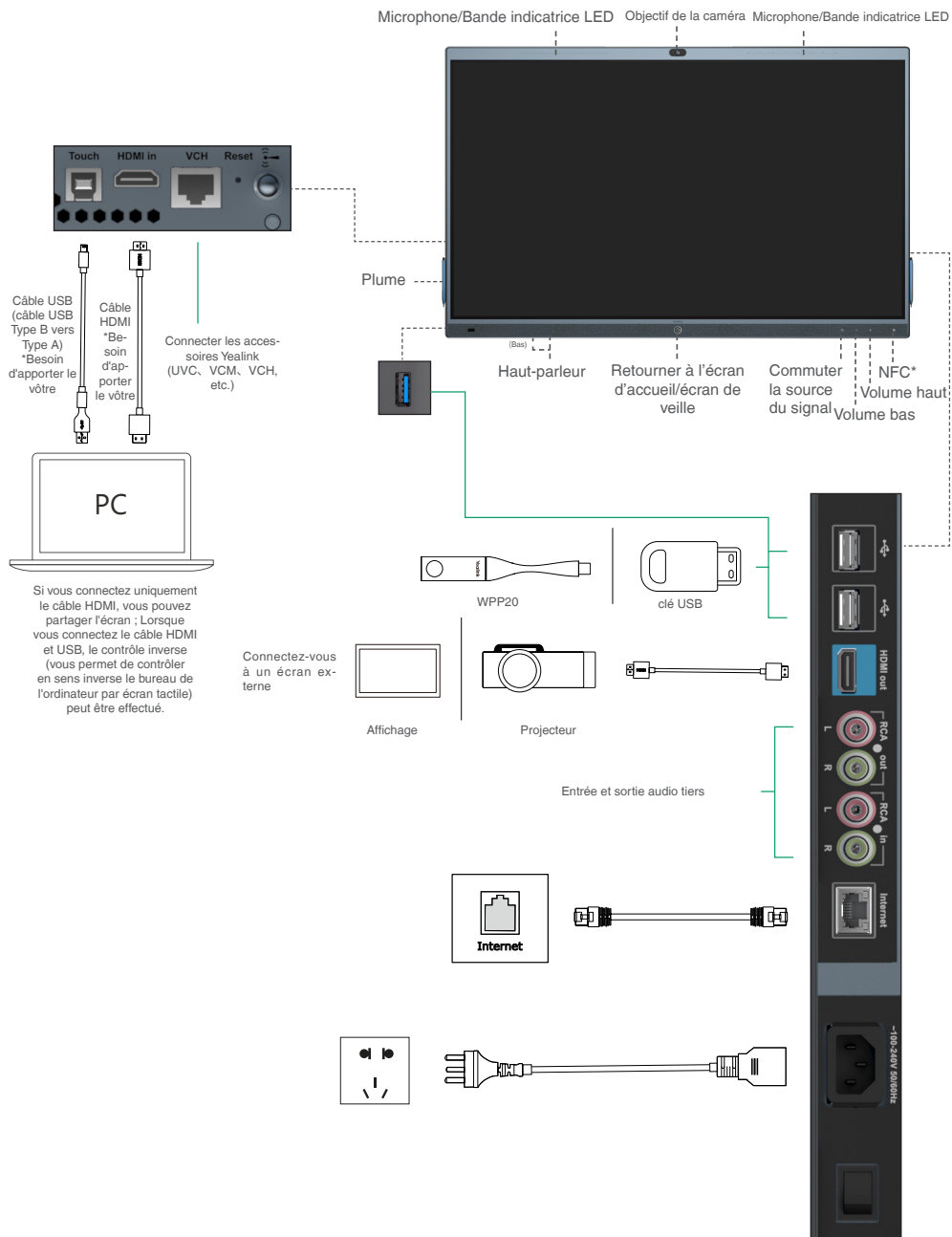

\*À venir

## 4 Allumer

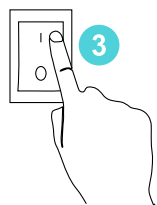

1. Insérez l'extrémité du câble d'alimentation dans le connecteur d'alimentation du point de terminaison.
2. Insérez la prise du cordon d'alimentation dans la prise murale.
3. Tournez le bouton de l'interrupteur situé à l'arrière droit du point de terminaison sur « I » pour mettre le point de terminaison sous tension.

Lors de la première mise sous tension, suivez l'assistant de configuration à l'écran pour configurer la langue, l'heure, le réseau, etc., afin d'initialiser la configuration. Les opérations d'initialisation varient selon les versions du logiciel.

-  Une fois le terminal démarré pour la première fois ou restauré aux paramètres d'usine, accédez aux paramètres sur l'écran tactile pour configurer le mot de passe administrateur (mot de passe par défaut : 0000).

## 5 État de la LED

État	Lumière verte se déplaçant sur deux bandes lumineuses de l'intérieur vers l'extérieur en même temps	Vert clignotant lentement	se déplaçant sur une bande lumineuse de gauche à droite	Rouge clignotant	Désactivé	Vert fixe	Rouge fixe
Description	<ul style="list-style-type: none"> <li>• Démarrage</li> <li>• Arrêt</li> </ul>	Mode veille	<ul style="list-style-type: none"> <li>• Mise à niveau du micrologiciel</li> <li>• Réinitialisation aux paramètres d'usine</li> </ul>	Anormal	<ul style="list-style-type: none"> <li>• Allumer/Éteindre</li> <li>• Pas en communication</li> </ul>	Son activé pendant un appel	Son coupé pendant un appel

## 6 Panne d'alimentation

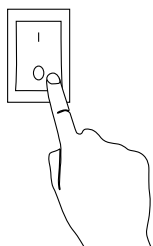

Tournez le bouton de l'interrupteur situé à l'arrière droit du point de terminaison sur « O » pour éteindre le point de terminaison.

# 1 Contenido de la caja

El aspecto del terminal y de los accesorios que aparecen en esta guía son solo para referencia.

Debe usar los accesorios incluidos en el paquete para realizar la instalación, de lo contrario será responsable del posible daño causado al terminal por realizar métodos especiales en la instalación.

## Accesorios para soportes de suelo

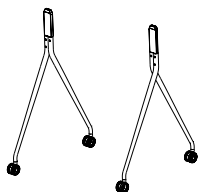

Soporte de suelo



Viga de soporte de piso

\*Las vigas de soporte de piso de 65 y 86 pulgadas son de diferentes tamaños y no se pueden mezclar.

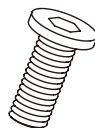

Tornillos de cabeza hueca hexagonal X 6 (M6x12mm)



llave hexagonal de 5 mm



X 4



X 2

Tapa de goma X 6

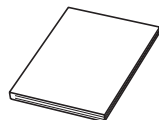

Guía de inicio rápido (montado en el piso)

# 2 Instalación de punto final



Tome y coloque todos los componentes con cuidado para evitar daños.

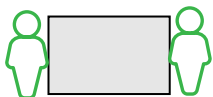

MeetingBoard 65

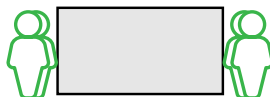

MeetingBoard 86

Recomendamos al menos 2 personas para montar el sistema MeetingBoard 65, 4 personas para montar el sistema MeetingBoard 86.

## 1 Bloquear las ruedas de desplazamiento

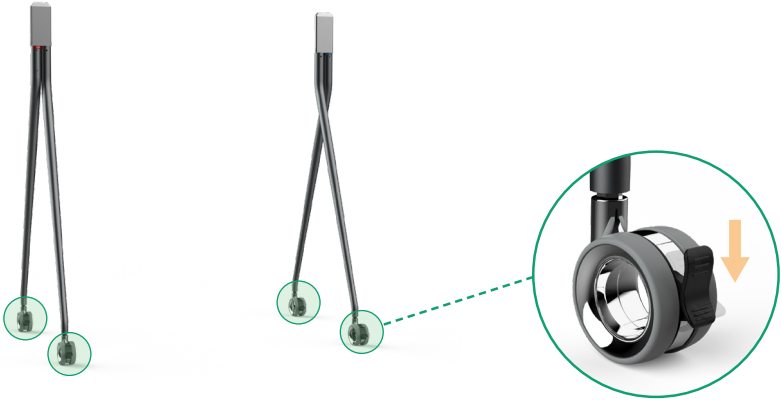

## 2 Instale la viga del soporte de suelo en la parte posterior del soporte de suelo

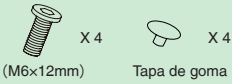

\* Preste atención al tamaño de la columna de posicionamiento, no la inserte al revés

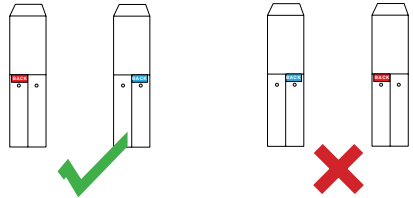

1. Coloque las patas izquierda y derecha como se muestra en la figura anterior para evitar instalarlo de manera opuesta.
2. Instale la viga en la parte posterior del soporte de suelo.

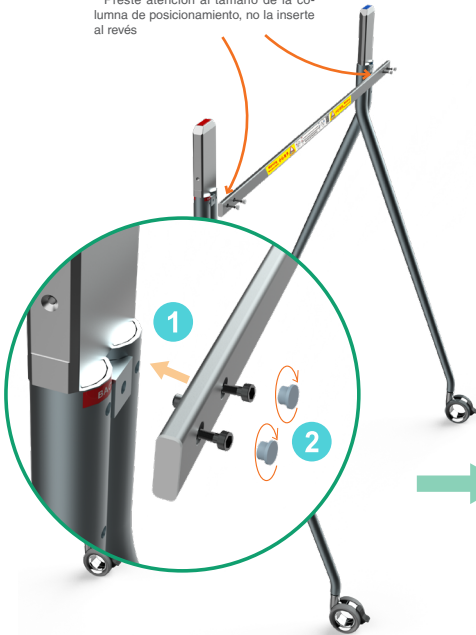

### 3 Instalar Windows OPS (Opcional)

- 1. El terminal tiene un sistema operativo Android incorporado y soporta la instalación de módulos OPS para usar ambos sistemas operativos; Windows y Android.
- 2. Windows OPS es opcional. Si no lo ha comprado, omita este paso.
- 3. Al instalar o desinstalar OPS, asegúrese de que el terminal esté apagado. De lo contrario, OPS puede ser anormal.

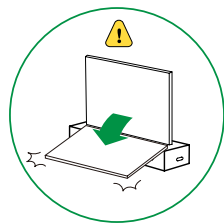

Retire la cubierta OPS



Inserte el OPS y apriete los tornillos

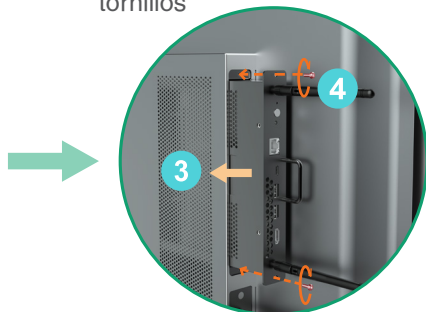

### 4 Instalar MB-CAM (Opcional)

- 1. MB-CAM es opcional. Si no lo ha comprado, omita este paso.

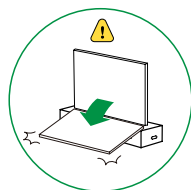

Retire la cubierta superior del terminal

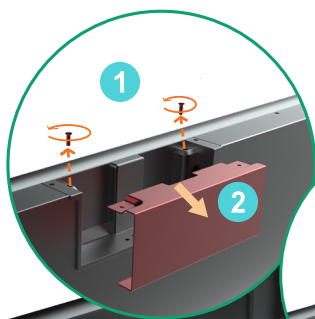

Insertar cámara

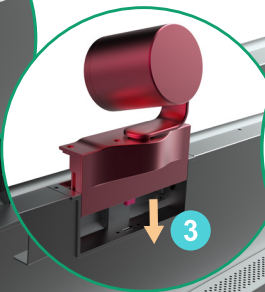

Tornillos de montaje



## 5 Eleve el terminal, móntelo en el soporte de suelo y apriete los tornillos a ambos lados de las patas del soporte de suelo

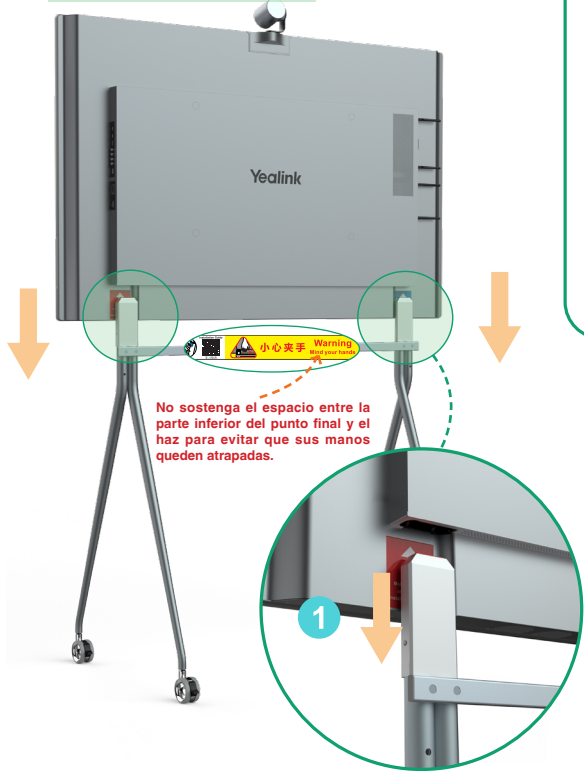
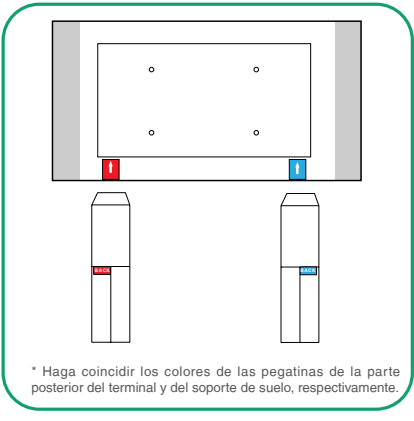
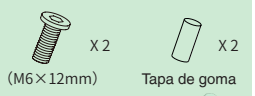
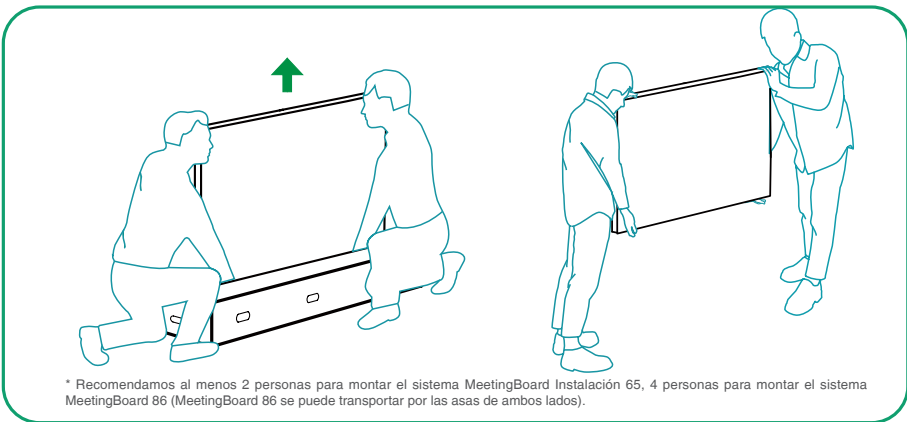

Desbloquee las ruedas de desplazamiento para moverse después de la instalación.



# 3 Instrucciones de Componentes de Hardware

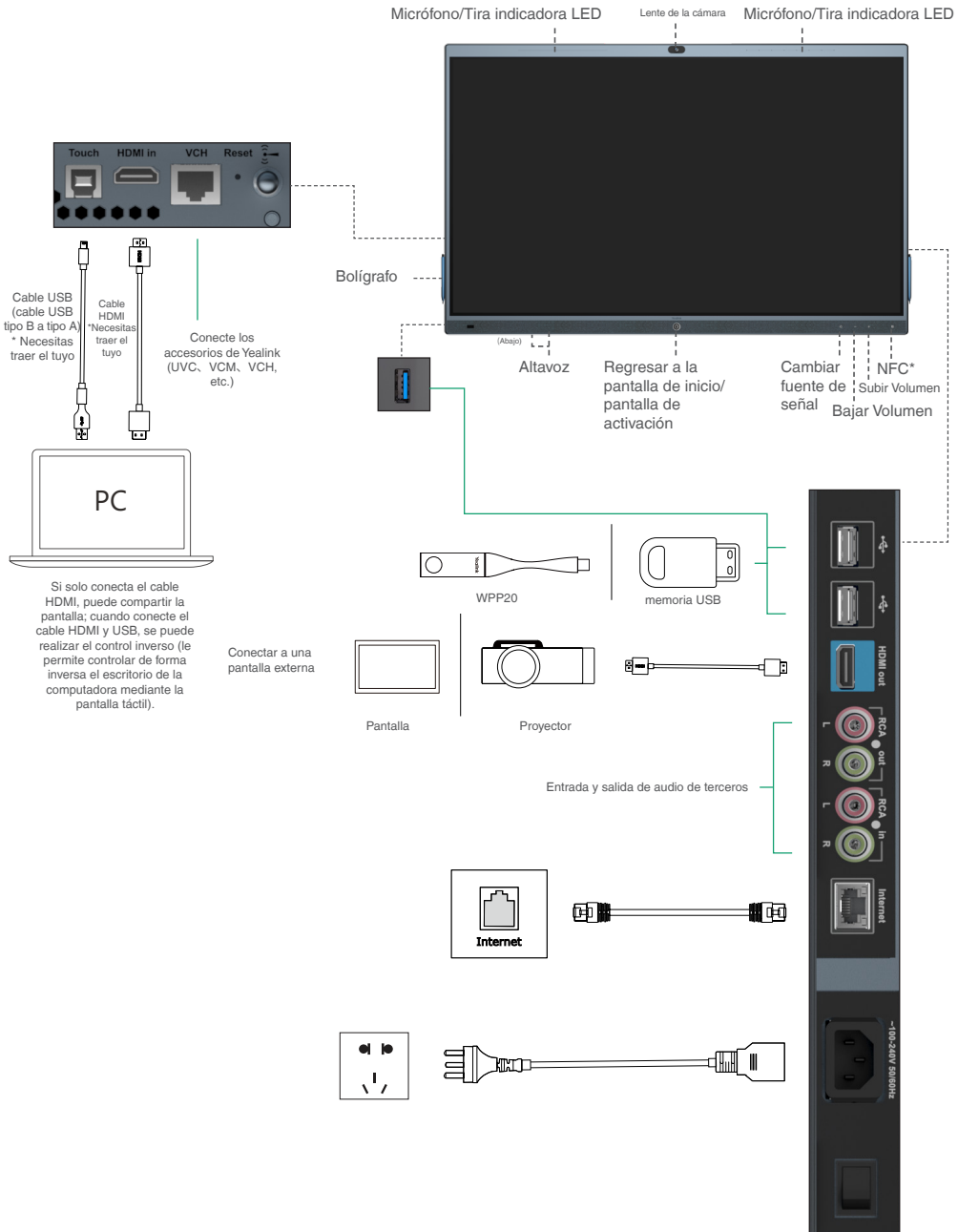

\* próximamente, en breve

## 4 Potencia

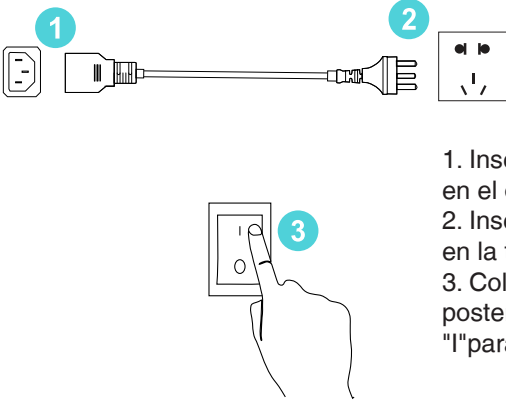

1. Inserte el extremo del cable de alimentación en el orificio de alimentación del terminal.
2. Inserte el enchufe del cable de alimentación en la toma de corriente.
3. Coloque el botón del interruptor de la parte posterior derecha del terminal en posición "I" para encenderlo.

Al encender por primera vez el terminal, siga el asistente de configuración en pantalla para configurar el idioma, la hora, la red, etc., para inicializar la configuración. Las operaciones de inicialización varían dependiendo de las versiones de software.

- Después de iniciar el punto final por primera vez o restaurar la configuración de fábrica, vaya a la configuración en la pantalla táctil para configurar la contraseña de administrador (contraseña predeterminada: 0000).

## 5 Estado de LED

Estado	Dos tiras muestran luz verde desde adentro hacia afuera al mismo tiempo	Verde intermitente lento	La tira verde ondula de izquierda a derecha.	Rojo intermitente	Apagado	Verde fijo	Rojo fijo
Descripción	<ul style="list-style-type: none"><li>• Arrancando</li><li>• Apagando</li></ul>	Modo reposo	<ul style="list-style-type: none"><li>• Actualización de firmware</li><li>• Restablecimiento de fábrica</li></ul>	Anormal	<ul style="list-style-type: none"><li>• Apagado</li><li>• No en una llamada</li></ul>	Sin silenciar durante una llamada	Silenciado durante una llamada

## 6 Corte de energía

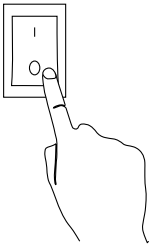

Coloque el botón del interruptor de la parte posterior derecha del terminal en posición "O" para apagarlo.

We recommended placement of the OPS antenna is as follows, with the highest signal strength:

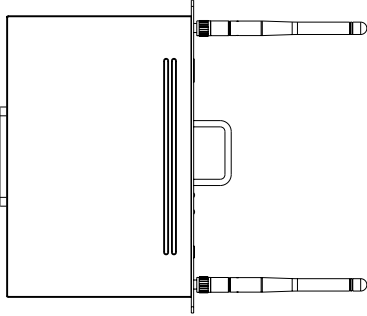

HDMI, the HDMI logo, and High-Definition Multimedia Interface are trademarks or registered trademarks of HDMI Licensing LLC.

## Regulatory Notices

### Operating Ambient Temperatures

- Operating temperature: +14 to 122°F (-10 to 50°C)
- Relative humidity: 5% to 90%, noncondensing
- Storage temperature: -22 to +160°F (-30 to +70°C)

### Warranty

Our product warranty is limited only to the unit itself, when used normally in accordance with the operating instructions and the system environment. We are not liable for damage or loss resulting from the use of this product, or for any claim from a third party. We are not liable for problems with Yealink device arising from the use of this product; we are not liable for financial damages, lost profits, claims from third parties, etc., arising from the use of this product.

### DC symbol



is the DC voltage symbol.

### Restriction of Hazardous Substances Directive (RoHS)

This device complies with the requirements of the EU RoHS Directive. Statements of compliance can be obtained by contacting support@yealink.com.

### Safety Instructions

Save these instructions. Read these safety instructions before use!

The following basic safety precautions should always be followed to reduce risk of fire, electrical shock, and other personal injury.



#### General Requirements

- Before you install and use the device, read the safety instructions carefully and observe the situation during operation.
- During the process of storage, transportation, and operation, please always keep the device dry and clean.
- During the process of storage, transportation, and operation, please avoid collision and crash of the device.
- Please attempt not to dismantle the device by yourself. In case of any discrepancy, please contact the appointed maintenance center for repair.
- Without prior written consent, no organization or individual is permitted to make any change to the structure or the safety design of the device. Yealink is under no circumstance liable to consequences or legal issues caused by such changes.
- Please refer to the relevant laws and statutes while using the device. Legal rights of others should be respected as well.



#### Environmental Requirements

- Place the device at a well-ventilated place. Do not expose the device under direct sunlight.
- Keep the device dry and free of dusts.
- Place the device on a stable and level platform.
- Please place no heavy objects on the device in case of damage and deformation caused by the heavy load.
- Keep at least 10 cm between the device and the closest object for heat dissipation.
- Do not place the device on or near any inflammable or fire-vulnerable object, such as rubber-made materials.
- Keep the device away from any heat source or bare fire, such as a candle or an electric heater.
- Keep the device away from any household appliance with strong magnetic field or electromagnetic field, such as a microwave oven or a refrigerator.



#### Operating Requirements

- Do not let a child operate the device without guidance.
- Do not let a child play with the device or any accessory in case of accidental swallowing.
- Please use the accessories provided or authorized by the manufacturer only.
- The power supply of the device shall meet the requirements of the input voltage of the device. Please use the provided surge protection power socket only.
- Before plugging or unplugging any cable, make sure that your hands are completely dry.
- Do not spill liquid of any kind on the product or use the equipment near water, for example, near a bathtub, washbowl, kitchen sink, wet basement or near a swimming pool.

- Do not tread on, pull, or over-bend any cable in case of malfunction of the device.
- During a thunderstorm, stop using the device and disconnect it from the power supply. Unplug the power plug and the Asymmetric Digital Subscriber Line (ADSL) twisted pair (the radio frequency cable) to avoid lightning strike.
- If the device is left unused for a rather long time, disconnect it from the power supply and unplug the power plug.
- When there is smoke emitted from the device, or some abnormal noise or smell, disconnect the device from the power supply, and unplug the power plug immediately. Contact the specified maintenance center for repair.
- Do not insert any object into equipment slots that is not part of the product or auxiliary product.
- Before connecting a cable, connect the grounding cable of the device first. Do not disconnect the grounding cable until you disconnect all other cables.



#### Cleaning Requirements

- Before cleaning the device, stop using it and disconnect it from the power supply.
- Use a piece of soft, dry and anti-static cloth to clean the device.
- Keep the power plug clean and dry. Using a dirty or wet power plug may lead to electric shock or other perils.



#### ENVIRONMENTAL RECYCLING



#### Never dispose of the device with domestic waste

Ask your Town Council about how to dispose of it in an environmentally friendly way. The cardboard box, plastic packaging and player components may be recycled in accordance with prevailing recycling regulations in your country.

#### Always adhere to prevailing regulations

Those who fail to do so may be fined or prosecuted in accordance with the law. The crossed out garbage can that appears on the device means that when it has reached the end of its useful life, it should be taken to a special waste disposal centre and treated separately to general urban waste.

#### Troubleshooting

The unit cannot supply power to Yealink device.

There is a bad connection with the plug.

1. Clean the plug with a dry cloth.
2. Connect it to another wall outlet.

The usage environment is out of operating temperature range.

1. Use in the operating temperature range.

The cable between the unit and the Yealink device is connected incorrectly.

1. Connect the cable correctly.

You cannot connect the cable properly.

1. You may have connected a wrong Yealink device.
2. Use the correct power supply.

Some dust, etc., may be in the port.

1. Clean the port.

Contact your dealer or authorized service facility for any further questions.

#### Contact Information

YEALINK NETWORK TECHNOLOGY CO.,LTD.

309, 3rd Floor, No.16, Yun Ding North Road, Huli District, Xiamen City, Fujian, P.R.C

YEALINK (EUROPE) NETWORK TECHNOLOGY B.V.

Strawinskylaan 3127, Atrium Building, 8th floor, 1077ZX Amsterdam, The Netherlands

YEALINK (USA) NETWORK TECHNOLOGY CO., LTD.

999 Peachtree Street Suite 2300, Fulton, Atlanta, GA, 30309, USA

Made in China

## Sicherheitshinweise

### Betriebsumgebungstemperaturen

- Betriebstemperatur: -10 bis 50 °C
- Relative Luftfeuchtigkeit: 5 % bis 90 %, nicht kondensierend
- Lagertemperatur: -30 bis + 70 °C

### Garantie

Unsere Produktgarantie ist auf das Gerät selbst beschränkt, wenn es normal und gemäß den Betriebsanweisungen und der Systemumgebung verwendet wird. Wir sind weder für Schäden oder Verluste haftbar, die aus der Verwendung dieses Produkts entstehen, noch für Ansprüche eines Dritten. Wir sind nicht haftbar für Probleme mit dem Yealink Gerät, die aus der Verwendung dieses Produkts entstehen. Wir sind nicht haftbar für finanzielle Schäden, Gewinnverluste, Ansprüche Dritter etc., die aufgrund der Verwendung dieses Produkts entstehen.

### Symbol DC

⎓ ist das Symbol für DC-Spannung.

### Richtlinie zur Beschränkung der Verwendung bestimmter gefährlicher Stoffe in Elektro- und Elektronikgeräten (RoHS)

Das Gerät erfüllt die Anforderungen der RoHS-Richtlinie der EU. Für Bestätigungen der Einhaltung können Sie sich an support@yealink.com wenden.

## Sicherheitshinweise

Bewahren Sie diese Anweisungen auf. Lesen Sie diese Sicherheitshinweise vor der Verwendung!

Die folgenden grundlegenden Vorsichtsmaßnahmen müssen zur Vermeidung von Bränden, Stromschlag und anderen Verletzungen immer befolgt werden.

### ⚠ Allgemeine Vorschriften

- Lesen Sie vor der Installation und Verwendung des Geräts die Sicherheitshinweise sorgfältig durch und beobachten Sie die Situation im Betrieb.
- Halten Sie das Gerät während der Lagerung, dem Transport und dem Betrieb stets sauber und trocken.
- Vermeiden Sie während der Lagerung, dem Transport und dem Betrieb stets Zusammenprallen und Stürze des Geräts.
- Versuchen Sie nicht das Gerät eigenständig zu demontieren. Wenden Sie sich im Falle von Mängeln an das zuständige Wartungszentrum für eine Reparatur.
- Ohne vorherige schriftliche Zustimmung dürfen keine Unternehmen noch Einzelperson Änderungen an der Struktur oder dem Sicherheitskonzept des Geräts vornehmen. Yealink übernimmt unter keinen Umständen die Haftung für Folgen oder Rechtsansprüche, die auf solche Änderungen zurückzuführen sind.
- Beachten Sie bitte die entsprechenden Gesetze und Vorschriften bei der Verwendung des Geräts. Die gesetzlichen Rechte Dritter müssen ebenfalls beachtet werden.

### ⚠ Umweltvorschriften

- Stellen Sie das Gerät an einem gut belüfteten Ort auf. Setzen Sie das Gerät nicht direkter Sonneneinstrahlung aus.
- Halten Sie das Gerät trocken und frei von Staub.
- Stellen Sie das Gerät auf einen stabilen, ebenen Untergrund.
- Bitte legen Sie keine schweren Gegenstände auf das Gerät, da Beschädigung und Verformungen durch zu hohe Last möglich sind.
- Halten Sie mindestens 10 cm Abstand zwischen dem Gerät und dem nächsten Objekt ein, um die Wärmeabfuhr zu gewährleisten.
- Stellen Sie das Gerät nicht auf oder in der Nähe von entflammaren oder brandgefährdeten Objekt wie Gummimaterialien auf.
- Halten Sie das Gerät fern von Hitzequellen und offenem Feuer, wie Kerzen oder einer elektrischen Heizung.
- Halten Sie das Gerät fern von jedem Haushaltsgerät mit starkem Magnetfeld oder Elektromagnetfeld, z.B. einem Mikrowellenherd oder einem Kühlschrank.

### ⚠ Betriebsvorschriften

- Lassen Sie das Gerät nicht ohne Aufsicht durch ein Kind verwenden.
- Lassen Sie kein Kind mit dem Gerät oder einem Zubehörteil spielen, da Kleinteile verschluckt werden können.
- Bitte verwenden Sie ausschließlich Zubehör, das vom Hersteller bereitgestellt oder genehmigt wurde.
- Die Stromversorgung des Geräts muss den Anforderungen der Eingangsspannung des Gerätes entsprechen. Bitte verwenden Sie ausschließlich den bereitgestellten Überspannungsschutz an der Steckdose.
- Achten Sie vor dem Anschließen oder Abziehen des Kabels darauf, dass Ihre Hände vollständig trocken sind.

- Verschütten Sie keine Flüssigkeiten auf das Gerät und verwenden Sie es nicht in der Nähe von Wasser, beispielsweise in der Nähe einer Badewanne, Waschschüssel, einem Spülbecken, in einem feuchten Keller oder in der Nähe eines Schwimmbeckens.
- Treten Sie nicht auf das Kabel, ziehen und verbiegen Sie es nicht, da es dadurch zu einer Fehlfunktion des Geräts kommen kann.
- Schalten Sie das Gerät bei Gewitter aus und trennen Sie es von der Stromversorgung. Ziehen Sie das Netzkabel und das ADSL-Twisted-Pair-Kabel (Festnetz-Kabel) zur Vermeidung eines Blitzschlags.
- Wenn das Gerät längere Zeit ungenutzt bleibt, trennen Sie es von der Stromversorgung und ziehen Sie den Netzstecker.
- Wenn Rauch oder ungewöhnliche Geräusche oder Gerüche aus dem Gerät austreten, trennen Sie das Gerät sofort von der Stromversorgung und ziehen Sie das Netzkabel. Wenden Sie sich an das angegebene Wartungszentrum für eine Reparatur.
- Führen Sie keine Gegenstände in Einschübe oder Anschlussöffnungen des Geräts ein, die kein Bestandteil des Produktes oder ein Zubehörteil sind.
- Schließen Sie zuerst das Erdungskabel des Geräts an, bevor Sie ein Kabel anschließen. Trennen Sie das Erdungskabel nicht, bis nicht alle anderen Kabel entfernt wurden.

### ⚠ Reinigungsvorschriften

- Bevor Sie das Gerät reinigen, schalten Sie es aus und trennen Sie es von der Stromversorgung.
- Verwenden Sie ein Stück trockenes, weiches und antistatisches Tuch zum Reinigen des Geräts.
- Halten Sie das Netzkabel sauber und trocken. Über einen schmutzigen oder nassen Netzstecker kann es zu einem elektrischen Schlag oder anderen Gefahren kommen.

### ⚠ UMWELTFREUNDLICHE VERWERTUNG



Entsorgen Sie das Gerät nicht mit dem Hausmüll.

Erkundigen Sie sich bei Ihrer Stadtverwaltung, wie Sie das Gerät umweltfreundlich entsorgen können. Pappkarton, Kunststoffverpackung und Bauteile des Gerätes können im Einklang mit den geltenden Vorschriften in Ihrem Land verwertet werden.

Halten Sie stets die geltenden Vorschriften ein.

Deren Nichtbeachtung kann eine Buße oder Verfolgung gemäß dem geltenden Recht nach sich ziehen. Die durchgestrichene Mülltonne auf dem Gerät bedeutet, dass das Gerät am Ende seiner Nutzungsdauer zu einer speziellen Elektroschrottsammelstelle gebracht und vom Hausmüll gesondert verarbeitet werden muss.

### Fehlerbehebung

Die Einheit kann das Yealink Gerät nicht mit Strom versorgen.

Es gibt Probleme mit dem Steckeranschluss.

1. Reinigen Sie den Stecker mit einem trockenen Tuch.
2. Schließen Sie ihn an einer anderen Steckdose an.

Die Umgebungstemperatur liegt oberhalb des Betriebstemperaturbereichs.

1. Verwenden Sie die Einheit innerhalb des Betriebstemperaturbereichs.

Das Kabel zwischen der Einheit und dem Yealink Gerät ist nicht richtig angeschlossen.

1. Schließen Sie das Kabel richtig an.
  - Das Kabel lässt sich nicht richtig anschließen.
  1. Sie haben möglicherweise ein falsches Yealink Gerät angeschlossen.
  2. Verwenden Sie die richtige Stromversorgung.
- Es befindet sich möglicherweise Staub etc. im Port.

1. Reinigen Sie den Port.

Setzen Sie sich bei weiteren Fragen mit Ihrem Händler oder Ihrer anerkannten Servicestelle in Verbindung.

Kontaktieren Sie Ansprechpartner

YEALINK NETWORK TECHNOLOGY CO., LTD.

309, 3rd Floor, No. 16, Yun Ding North Road, Huli District, Xiamen City, Fujian, VR China

YEALINK (EUROPE) NETWORK TECHNOLOGY B.V.

Strawinskylaan 3127, Atrium Building, 8th floor, 1077ZX Amsterdam, Niederlande

YEALINK (USA) NETWORK TECHNOLOGY CO., LTD.

999 Peachtree Street Suite 2300, Fulton, Atlanta, GA, 30309, USA

Hergestellt in China

## Consignes de sécurité

### Températures de fonctionnement ambiantes

- Température de fonctionnement : +14 à 122 °F (-10 à 50 °C)
- Humidité relative : 5 % à 90 %, sans condensation
- Température de stockage : -22 à +160 °F (-30 à +70 °C)

### Garantie

Notre garantie produit est limitée à l'appareil lui-même, lorsqu'il est utilisé normalement selon le mode d'emploi et l'environnement du système. Nous ne sommes pas responsables des dommages ou pertes découlant de l'utilisation de ce produit ou de toute réclamation d'un tiers. Nous ne sommes pas responsables des problèmes avec les appareils Yealink découlant de l'utilisation de ce produit. Nous ne sommes pas responsables pour les dommages financiers, pertes de profits, réclamations de tiers, etc. découlant de l'utilisation de ce produit.

### Symbole DC

— est le symbole de tension CC.

### Directive sur les substances dangereuses (RoHS)

Ce dispositif est conforme aux exigences de la directive RoHS de l'Union européenne. Vous pouvez obtenir les déclarations de conformité en envoyant un message à l'adresse : support@yealink.com.

### Consignes de sécurité

Gardez ces instructions. Lisez ces consignes de sécurité avant utilisation de l'appareil !

Les précautions de base suivantes doivent toujours être suivies pour réduire le risque d'incendie, d'électrocution et de blessures.

#### ⚠ Exigences générales

- Avant d'installer et d'utiliser l'appareil, lisez les consignes de sécurité et observez la situation pendant le fonctionnement.
- Lorsque l'appareil est rangé, transporté ou utilisé, veuillez le garder toujours propre et sec.
- Lorsque l'appareil est rangé, transporté ou utilisé, veuillez éviter tout choc ou toute collision.
- Ne tentez pas de désassembler vous-même l'appareil. En cas de mauvais fonctionnement, veuillez contacter le centre de service désigné.
- Sans consentement écrit préalable, aucune organisation ou individu n'est autorisé à apporter des changements à la structure ou au dispositif de sécurité de l'appareil. Yealink n'est en aucun cas responsable des conséquences ou des problèmes juridiques causés par ces changements.
- Veuillez vous référer aux lois et règlements pertinents lorsque l'appareil est utilisé. Les droits légaux des tiers doivent également être respectés.

#### ⚠ Exigences environnementales

- Placez l'appareil dans un espace correctement ventilé. N'exposez pas l'appareil à la lumière directe du soleil.
- Gardez l'appareil propre et sec.
- Placez l'appareil sur une surface stable et plate.
- Veuillez ne placer aucun objet lourd sur l'appareil risquant d'entraîner dégâts et déformations.
- Maintenez une distance d'au moins 10 cm entre l'appareil et l'objet le plus proche afin que la chaleur puisse se dissiper.
- Ne placez pas l'appareil sur ou à proximité de tout objet inflammable ou vulnérable au feu, comme des matériaux en caoutchouc.
- Gardez l'appareil loin de toute source de chaleur ou des flammes, comme une bougie ou un radiateur électrique.
- Gardez l'appareil loin de tout appareil électroménager avec un fort champ magnétique ou un champ électromagnétique, tel qu'un four à micro-ondes ou un réfrigérateur.

#### ⚠ Exigences d'utilisation

- Ne laissez pas des enfants utiliser l'appareil sans surveillance.
- Ne laissez pas les enfants jouer avec l'appareil ou ses accessoires pour éviter tout risque d'étouffement.
- Veuillez uniquement utiliser les accessoires fournis ou autorisés par le fabricant.
- L'alimentation de l'appareil doit satisfaire aux exigences de la tension d'entrée de l'appareil. Veuillez uniquement utiliser la prise protégée contre les surtensions fournie.

- Avant de brancher ou de débrancher tout câble, assurez-vous que vos mains sont complètement sèches.
- Ne renversez aucun liquide sur le produit et n'utilisez pas l'équipement près de l'eau, par exemple, près d'une baignoire, d'un lavabo, d'un évier, dans sous-sol humide ou près d'une piscine.
- Veuillez à ne pas marcher sur, tirer sur, ou plier les câbles de l'appareil, cela pourrait entraîner son mauvais fonctionnement.
- En cas d'orage, n'utilisez pas l'appareil et débranchez-le de son alimentation. Débranchez la prise d'alimentation et l'Asymmetric Digital Subscriber Line (ADSL) à paire torsadée (le câble de fréquence radio) pour éviter la foudre.
- Si l'appareil reste inutilisé pendant une longue période de temps, débranchez-le de l'alimentation électrique et débranchez le cordon d'alimentation.
- Si l'appareil émet de la fumée, des odeurs ou bruits anormaux, débranchez l'appareil de son alimentation et débranchez immédiatement le cordon d'alimentation. Pour toute réparation, contactez le centre de service spécifié.
- N'insérez aucun objet dans les fentes de l'appareil ne faisant pas partie du produit n'est pas un produit auxiliaire.
- Avant de brancher un câble, connectez d'abord le câble de mise à la terre du de l'appareil. Ne débranchez pas le câble de mise à la terre jusqu'à ce que tous les autres câbles aient été débranchés.

#### ⚠ Exigences de nettoyage

- Avant de nettoyer l'appareil, arrêtez de l'utiliser et déconnectez-le de son alimentation.
- Utilisez un chiffon doux, sec et antistatique pour nettoyer l'appareil.
- Maintenez la prise d'alimentation propre et sèche. Une prise sale ou humide peut causer des chocs électriques et autres dangers.

#### ♻ RECYCLAGE ENVIRONNEMENTAL

##### Ne jetez pas cet appareil avec les déchets ménagers

Contactez vos collectivités locales pour savoir comment l'éliminer de façon écologique. La boîte en carton, l'emballage en plastique et les composants de l'appareil peuvent être recyclés conformément à la réglementation en vigueur dans votre pays.

##### Respectez toujours la réglementation en vigueur

Les personnes qui l'enfreignent sont passibles de poursuites judiciaires. Le symbole de poubelle barrée apposé sur l'appareil signifie que lorsque celui-ci a atteint sa fin de vie utile, il doit être amené à un centre de traitement des déchets spécial et traité séparément des déchets ménagers ordinaires.



#### Dépannage

L'unité ne peut pas alimenter le dispositif de Yealink.

Mauvaise connexion avec la fiche.

1. Nettoyez la fiche avec un chiffon sec.
2. Branchez-la sur une autre prise murale.

L'environnement d'utilisation est hors de la plage de températures de fonctionnement.

1. Utilisez l'appareil dans sa plage de températures de fonctionnement.

Le câble entre l'appareil et le dispositif Yealink est mal branché.

1. Branchez le câble correctement.

Vous ne pouvez pas brancher le câble correctement.

1. Vous avez peut-être branché le mauvais dispositif Yealink.

2. Utilisez une source d'alimentation appropriée.

Le port contient peut être de la poussière.

1. Nettoyez le port.

Contactez votre revendeur ou un réparateur agréé pour toute autre question.

#### Informations de contact

YEALINK NETWORK TECHNOLOGY CO., LTD.  
309, 3rd Floor, No.16, Yun Ding North Road, Huai District, Xiamen City, Fujian, China  
YEALINK (EUROPE) NETWORK TECHNOLOGY S.V.  
Strawinskylaan 3127, Atrium Building, 8th floor, 1077ZX Amsterdam, Pays-Bas  
YEALINK (USA) NETWORK TECHNOLOGY CO., LTD.  
999 Peachtree Street Suite 2300, Fulton, Atlanta, GA, 30309, États-Unis  
Fabriqué en Chine

## Istruzioni di sicurezza

### Temperature ambiente di funzionamento

- Temperatura di funzionamento: Da -10 a 50 °C (da +14 a 122 °F)
- Umidità relativa: dal 5 al 90% non condensante
- Temperatura di conservazione: da -30 a +70 °C (da -22 a 160 °F)

### Garanzia

La garanzia del nostro prodotto è limitata all'unità stessa, quando utilizzata normalmente in conformità alle istruzioni per il funzionamento e all'ambiente del sistema. Non ci assumiamo alcuna responsabilità di danni o perdite conseguenti all'uso di questo prodotto o di eventuali reclami di terzi. Non ci assumiamo responsabilità di problemi relativi ai dispositivi Yealink con sequenti all'uso di questo prodotto; non ci assumiamo responsabilità di economici, mancati profitti, reclami di terzi, ecc., conseguenti all'uso di questo prodotto.

### Simbolo CC

 è il simbolo della tensione CC.

### Direttiva RoHS (Restriction of Hazardous Substances)

Questo dispositivo è conforme ai requisiti della direttiva RoHS UE. È possibile ottenere le dichiarazioni di conformità contattandoci all'indirizzo support@yealink.com.

### Istruzioni per la sicurezza

Conservare le presenti istruzioni. Prima dell'uso leggere queste istruzioni per la sicurezza! Per ridurre il rischio di incendio, gravi lesioni alle persone o danni agli oggetti, leggere con attenzione le seguenti istruzioni per la sicurezza, prima di usare il prodotto.



#### Requisiti generali

- Prima di installare e usare il dispositivo, leggere con attenzione le istruzioni di sicurezza e osservare la situazione durante il funzionamento.
- Durante le procedure di archiviazione, trasporto e funzionamento, assicurarsi sempre che il dispositivo sia pulito e asciutto.
- Durante le procedure di archiviazione, trasporto e funzionamento, evitare la collisione e la caduta del dispositivo.
- Non smontare il dispositivo. In caso di malfunzionamento, contattare il centro di assistenza per la riparazione.
- Senza previo consenso, nessun'organizzazione o individuo può effettuare modifiche alla struttura o al design di sicurezza del dispositivo. Yealink non sarà ritenuta responsabile per conseguenze o problemi legali causati da tali modifiche.
- Fare riferimento alle norme e agli statuti durante l'uso del dispositivo. È necessario rispettare anche i diritti legali degli altri.



#### Requisiti ambientali

- Collocare il dispositivo in un luogo ben ventilato. Non esporre il dispositivo alla luce diretta del sole.
- Tenere il dispositivo asciutto e spolverato.
- Posizionare il dispositivo su una piattaforma piana e stabile.
- Si prega di non collocare oggetti pesanti sul dispositivo in caso di danni e di deformazioni causate da carichi pesanti.
- Tenere almeno 10 cm tra il dispositivo e l'oggetto più vicino, per consentire la dissipazione del calore.
- Non collocare il prodotto sopra o vicino a oggetti infiammabili o sensibili al fuoco, come ad esempio materiali in gomma.
- Tenere il dispositivo lontano da fonti di calore e fiamme libere, come candele o termostati elettrici.
- Tenere il dispositivo lontano da elettrodomestici con un forte campo magnetico o elettromagnetico, come microonde o frigoriferi.



#### Requisiti per il funzionamento

- Non consentire l'uso del dispositivo a un bambino senza supervisione.
- Non consentire a un bambino di giocare con il dispositivo o i suoi accessori, potrebbero essere ingoiati.
- Usare solo gli accessori forniti o autorizzati dal produttore.
- L'alimentazione del dispositivo deve rispondere ai requisiti del voltaggio d'ingresso del dispositivo. Si prega di utilizzare solo il dispositivo di protezione da sovratensione fornito.

- Prima di collegare o scollegare un cavo, accertarsi che le mani sia asciutte.
- Non versare liquidi o prodotti e non usare il dispositivo in prossimità dell'acqua, ad esempio vicino a una vasca da bagno, lavabo, lavandino, cantina umida o vicino a una piscina.
- Non tirare, strappare o piegare eccessivamente i cavi in caso di malfunzionamento del dispositivo.
- In caso di temporale, smettere di usare il dispositivo e scollegarlo dall'alimentazione. Scollegare la presa di corrente e il doppino della linea ADSL (il cavo di frequenza radio) per evitare fulmini.
- Se non si usa il dispositivo per un periodo di tempo prolungato, scollegarlo dalla corrente e staccare la spina.
- Se il dispositivo emette fumo, suoni o odori anormali, scollegarlo dall'alimentazione e staccare la spina immediatamente. Contattare il centro di manutenzione per la riparazione.
- Non inserire nel dispositivo oggetti che non sono componenti dello stesso o di prodotti ausiliari.
- Prima di collegare un cavo, collegare prima il cavo di massa. Non scollegare il cavo di massa finché non sono stati staccati tutti gli altri cavi.



#### Requisiti di pulizia

- Prima di pulire il dispositivo, arrestarne l'uso e scollegarlo dall'alimentazione.
- Usare un panno morbido, asciutto e antistatico per pulire il dispositivo.
- Tenere la spina di alimentazione pulita e asciutta. Una spina di alimentazione sporca o umida può causare scosse elettriche o altri rischi.



#### AMBIENTE E RICICLAGGIO



#### Non smaltire questo dispositivo con i rifiuti domestici

Rivolgersi al comune di residenza per informazioni su come smaltirlo nel rispetto dell'ambiente. Il cartone e la plastica della confezione nonché i componenti del lettore devono essere riciclati rispettando la legislazione pertinente in vigore nel proprio Paese.

#### Attenersi sempre alle norme vigenti

Coloro che non rispettano tali norme potranno subire multe o essere perseguiti a norma di legge. Il simbolo del cassonetto barrato indica che al termine della sua vita utile il dispositivo dovrà essere consegnato presso un centro di raccolta per rifiuti speciali e riciclato separatamente dai normali rifiuti urbani.

#### Risoluzione dei problemi

L'unità non riesce ad alimentare al dispositivo Yealink. Il collegamento con la spina non funziona.

1. Pulire la spina con un panno asciutto.
2. Collegarla a un'altra presa.

L'ambiente di utilizzo è al di fuori dell'intervallo di temperatura di funzionamento.

1. Utilizzare il dispositivo all'interno dell'intervallo di temperatura di funzionamento. Il cavo tra l'unità e il dispositivo Yealink è collegato in modo errato.

Non è possibile collegare il cavo correttamente.

1. Potrebbe essere stato collegato un dispositivo Yealink sbagliato.

Potrebbe essere presente polvere o altro nella porta.

1. Pulire la porta.

Contattare il rivenditore o il servizio di assistenza autorizzato per ulteriori domande.

#### Informazioni di contatto

YEALINK NETWORK TECHNOLOGY CO., LTD.  
309, 3rd Floor, No.16, Yun Ding North Road, Huli District, Xiamen City, Fujian, Repubblica Popolare cinese  
YEALINK (EUROPE) NETWORK TECHNOLOGY B.V.  
Strawinskylaan 3127, Atrium Building, 8th floor, 1077ZX Amsterdam, Paesi Bassi  
YEALINK (USA) NETWORK TECHNOLOGY CO., LTD.  
999 Peachtree Street Suite 2300, Fulton, Atlanta, GA, 30309, USA  
Made in China

### **About Yealink**

Yealink (Stock Code: 300628) is a global brand that specializes in video conferencing, voice communications and collaboration solutions with best-in-class quality, innovative technology and user-friendly experience. As one of the best providers in more than 140 countries and regions, Yealink ranks No.1 in the global market share of SIP phone shipments (Global IP Desktop Phone Growth Excellence Leadership Award Report, Frost & Sullivan, 2019).

### **Technical Support**

Visit Yealink WIKI (<http://support.yealink.com/>) for firmware downloads, product documents, FAQ, and more. For better service, we sincerely recommend you to use Yealink Ticketing system (<https://ticket.yealink.com>) to submit all your technical issues.



430104002032

YEALINK(XIAMEN) NETWORK TECHNOLOGY CO.,LTD.  
Web: [www.yealink.com](http://www.yealink.com)  
Copyright©2022 YEALINK(XIAMEN) NETWORK  
TECHNOLOGY CO.,LTD.All rights reserved.